

Línea Americana

| | | |
|---|---|----|
|  | Serie IO-AN (Armarios refrigeración y congelación, G N 2/1) | 4 |
|  | Serie IO-AN (Armarios refrigeración puertas de cristal , G N 2/1) | 6 |
|  | Serie IO-UC (Mesa undercounter refrigeración y congelación) | 8 |
|  | Serie IO-UC (Mesa undercounter refrigeración con cajones) | 10 |
|  | Serie IO-UC (Mesa undercounter refrigeración, para ensaladas) | 12 |
|  | Serie IO-UC (Mesa undercounter refrigeración, para ensaladas con cajones) | 14 |
|  | Serie IO-UC (Mesa undercounter refrigeración, para ensaladas Megatop) | 16 |
|  | Serie IO-MR (Mesa refrigeración y congelación) | 18 |
|  | Serie IO-MR EN (Mesa refrigeración ensaladas y pizza) | 20 |
|  | Serie IO-MSG (Mesa baja refrigerada, serie CHEF-BASES) | 22 |
|  | Serie IO-ERV (Frente mostrador refrigerado BACK BAR) | 24 |

Serie IO-AN | Línea americana armario refrigeración/congelación G N 2/1

- Construido totalmente en acero inoxidable AISI 430
- Desagüe interior
- Fondo embutido con amplios radios.
- Iluminación LED
- Parrillas de alambre de acero plastificado, regulables en altura y fácilmente desmontables.
- Aislamiento de poliuretano inyectado alta presión libre de CFC's densidad 40 kg/m³, bajo GWP y cero efecto ODP.
- Marcos de puertas calefactados para evitar acumulación de hielo (en Mod. BT).
- Contrapuerta embutida.
- Burlete de triple cámara fácilmente sustituible.
- Puertas con tirador y cerradura integrados.
- Bisagra pivotante con bloqueo de apertura.
- Ruedas de 100 mm de diámetro. Delanteras con freno.
- Sistema de condensación ventilada.
- Evaporadores tratados anticorrosión 100% poliéster.
- Bandeja evaporativa en acero inox.
- Control de temperatura final desecarcho
- Desecarcho por gas caliente (Mod. BT).

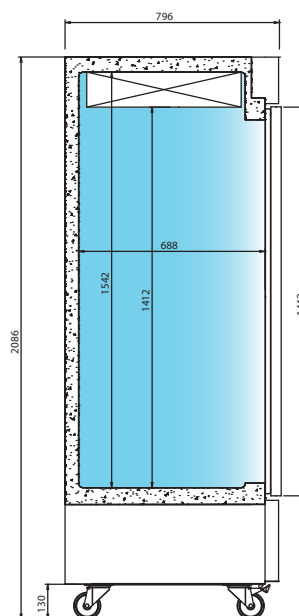

| Modelos | REFRIGERACIÓN | | | CONGELACIÓN | | | MIXTO |
|--------------------------|---------------|----------|----------|-------------|-------------|-------------|------------------|
| | IO-AN 23 | IO-AN 49 | IO-AN 67 | IO-AN 23 BT | IO-AN 49 BT | IO-AN 67 BT | IO-AN 49 MX |
| | | | | | | | |
| LARGO (mm) | 687 | 1384 | 2081 | 687 | 1384 | 2081 | 1384 |
| FONDO (mm) | 796 | 796 | 796 | 796 | 796 | 796 | 796 |
| ALTO (mm) | 2087 | 2087 | 2087 | 2087 | 2087 | 2087 | 2087 |
| POTENCIA (W) | 655 | 850 | 975 | 1145 | 1525 | 1914 | 1830 |
| TENSIÓN / FREC. (V/Hz) | 230/50 | 230/50 | 230/50 | 230/50 | 230/50 | 230/50 | 230/50 |
| VOL. DE LA CÁMARA (l) | 610 | 1350 | 1886 | 610 | 1350 | 1886 | 610+610 |
| Nº PUERTAS | 1 | 2 | 3 | 1 | 2 | 3 | 2 |
| Nº PARR. 650X530 / GUÍAS | 3/3 | 6/6 | 9/9 | 3/3 | 6/6 | 9/9 | 6/6 |
| COMPRESOR (HP) | 1/3 | 1/2 | 5/8 | 5/8 | 1 1/4 | 1+1 | 3/8+5/8 |
| CONSUMO (kW/24h) | 2,52 | 3,26 | 3,74 | 7,14 | 9,52 | 16,08 | 9,70 |
| EVAPORACIÓN | FORZADA | FORZADA | FORZADA | FORZADA | FORZADA | FORZADA | FORZADA |
| REGIMEN TRABAJO | +2/+8°C | +2/+8°C | +2/+8°C | -18°C | -18°C | -18°C | +2/+8°C -18°C |
| DESESCARCHE | AUTO | AUTO | AUTO | AUTO | AUTO | AUTO | AUTO |
| CONTROL | DIGITAL | DIGITAL | DIGITAL | DIGITAL | DIGITAL | DIGITAL | DIGITAL |
| REFRIGERANTE | R 134a | R 134a | R 134a | R 134a | R 134a | R 134a | R 134a |

Línea americana | Serie IO-AN
armario refrigeración/congelación G N 2/1



IO-AN 23

IO-AN 49

IO-AN 67

| MODELOS | ARTÍCULO |
|-------------|--|
| IO-AN 23 | Armario refrigeración G N 2/1 - 1 Puerta |
| IO-AN 49 | Armario refrigeración G N 2/1 - 2 Puertas |
| IO-AN 67 | Armario refrigeración G N 2/1 - 3 Puertas |
| IO-AN 23 BT | Armario congelación G N 2/1 - 1 Puerta |
| IO-AN 49 BT | Armario congelación G N 2/1 - 2 Puertas |
| IO-AN 67 BT | Armario congelación G N 2/1 - 3 Puertas |
| IO-AN 49 MX | Armario refrigeración /cong. G N 2/1 - 2 puertas |
| | Parrilla |
| | Juego de guías |
| | Patas |



Línea Americana

Serie IO-AN | *Línea americana* armario expositor refrigeración G N 2/1

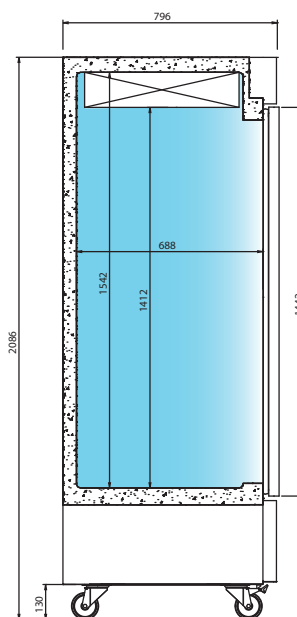
- Construido totalmente en acero inoxidable AISI 430
- Desagüe interior
- Fondo embutido con amplios radios.
- Iluminación LED
- Parrillas de alambre de acero plastificado, regulables en altura y fácilmente desmontables.
- Aislamiento de poliuretano inyectado alta presión libre de CFC's densidad 40 kg/m³, bajo GWP y cero efecto ODP.
- Puertas con doble acristalamiento (6-15-5)
- Burlete de triple cámara fácilmente sustituible.
- Puertas con tirador y cerradura integrados.
- Bisagra pivotante con bloqueo de apertura.
- Ruedas de 100 mm de diámetro. Delanteras con freno.
- Sistema de condensación ventilada.
- Bandeja evaporativa en acero inox.
- Evaporadores tratados anticorrosión 100% poliéster.
- Control de temperatura final desescarche



Línea
Americana

| Modelos | IO-AN 23 CR | IO-AN 49 CR | IO-AN 67 CR |
|--------------------------|---|---|---|
| |  |  |  |
| LARGO (mm) | 687 | 1384 | 2081 |
| FONDO (mm) | 796 | 796 | 796 |
| ALTO (mm) | 2087 | 2087 | 2087 |
| POTENCIA (W) | 727 | 1030 | 1250 |
| TENSIÓN / FREC. (V/Hz) | 230/50 | 230/50 | 230/50 |
| VOL. DE LA CÁMARA (l) | 610 | 1350 | 1886 |
| Nº PUERTAS | 1 | 2 | 3 |
| Nº PARR. 650X530 / GUÍAS | 4/4 | 8/8 | 12/12 |
| COMPRESOR (HP) | 3/8 | 5/8 | 3/4 |
| CONSUMO (kW/24h) | 3,74 | 5,18 | 4,13 |
| EVAPORACIÓN | FORZADA | FORZADA | FORZADA |
| REGIMEN TRABAJO | -2/+8°C | -2/+8°C | -2/+8°C |
| DESESCARCHE | AUTO | AUTO | AUTO |
| CONTROL | DIGITAL | DIGITAL | DIGITAL |
| REFRIGERANTE | R 134a | R 134a | R 134a |

Línea americana | Serie IO-AN
armario expositor refrigeración G N 2/1



IO-AN 67 CR

IO-AN 49 CR

IO-AN 23 CR

Línea
Americana

| MODELOS | ARTÍCULO |
|-------------|---|
| IO-AN 23 CR | Armario refrigeración G N 2/1 - 1 Puerta cristal |
| IO-AN 49 CR | Armario refrigeración G N 2/1 - 2 Puertas cristal |
| IO-AN 67 CR | Armario refrigeración G N 2/1 - 3 Puertas cristal |
| | Parrilla |
| | Juego de guías |
| | Patas |

Serie IO-UC | Línea americana mesa undercounter refrigeración / congelación

- Construido exterior e interior en acero inoxidable AISI 430
- Encimera en acero inox. AISI 304 18/10
- Parrillas de alambre de acero plastificado, regulables en altura y fácilmente desmontables.
- Aislamiento de poliuretano inyectado alta presión libre de CFC's densidad 40 kg/m³, bajo GWP y cero efecto ODP.
- Marcos de puertas calefactados para evitar acumulación de hielo.
- Contrapuerta embutida.
- Burlete de triple cámara fácilmente sustituible.
- Puertas con tirador integrado.
- Bisagra pivotante con bloqueo de apertura.
- Ruedas de 100 mm de diámetro. Delanteras con freno.
- Sistema de ventilación frontal.
- Evaporadores tratados anticorrosión 100% poliéster.
- Bandeja evaporativa de acero inox.
- Desescarche por gas caliente (Mod. F).

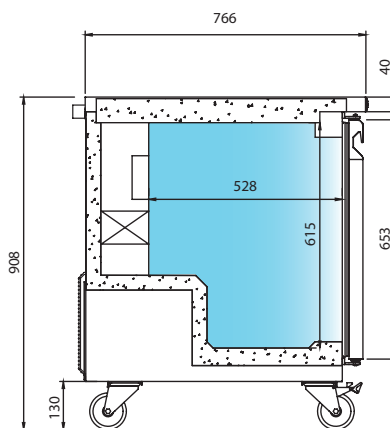

| Modelos | REFRIGERACIÓN | | | | CONGELACIÓN | | |
|------------------------|---------------|--------------|--------------|--------------|--------------|--------------|--------------|
| | IO-UC 27 R | IO-UC 48 R | IO-UC 60 R | IO-UC 72 R | IO-UC 27 F | IO-UC 48 F | IO-UC 60 F |
| | | | | | | | |
| LARGO (mm) | 702 | 1227 | 1533 | 1844 | 702 | 1227 | 1533 |
| FONDO (mm) | 766 | 766 | 766 | 766 | 766 | 766 | 766 |
| ALTO (mm) | 910 | 910 | 910 | 910 | 910 | 910 | 910 |
| POTENCIA (W) | 381 | 538 | 577 | 743 | 626 | 831 | 1075 |
| TENSIÓN / FREC. (V/Hz) | 230/50 | 230/50 | 230/50 | 230/50 | 230/50 | 230/50 | 230/50 |
| CAPACIDAD (L) | 200 | 380 | 480 | 590 | 200 | 380 | 480 |
| Nº PUERTAS | 1 | 2 | 2 | 2 | 1 | 2 | 2 |
| Nº PARRILLAS/GUÍAS | 2/2 | 4/4 | 4/4 | 6/6 | 2/2 | 4/4 | 4/4 |
| | 570x437 | 570x437 | 693x437 | 570x437 | 570x437 | 570x437 | 693x437 |
| COMPRESOR (HP) | 1/5 | 1/4 | 1/4 | 3/8 | 1/4 | 3/8 | 1/2 |
| CONSUMO (kW/24h) | 1,74 | 2,45 | 2,63 | 3,39 | 6,16 | 8,18 | 10,58 |
| EVAPORACIÓN | FORZADA | FORZADA | FORZADA | FORZADA | FORZADA | FORZADA | FORZADA |
| REGIMEN TRABAJO (38º) | -2°C/+8°C | -2°C/+8°C | -2°C/+8°C | -2°C/+8°C | -18°C | -18°C | -18°C |
| DESESCARCHE | AUTO | AUTO | AUTO | AUTO | AUTO | AUTO | AUTO |
| CONTROL | TERMOSTÁTICO | TERMOSTÁTICO | TERMOSTÁTICO | TERMOSTÁTICO | TERMOSTÁTICO | TERMOSTÁTICO | TERMOSTÁTICO |
| REFRIGERANTE | R 134a | R 134a | R 134a | R 134a | R 134a | R 134a | R 134a |

Línea americana mesa undercounter refrigeración / congelación | Serie IO-UC



| MODELOS | ARTÍCULO |
|------------|--|
| IO-UC 27 R | Mesa undercounter refrigeración 1 puerta 702 mm. |
| IO-UC 46 R | Mesa undercounter refrigeración 2 puertas 1227 mm. |
| IO-UC 60 R | Mesa undercounter refrigeración 2 puertas 1533 mm. |
| IO-UC 72 R | Mesa undercounter refrigeración 3 puertas 1844 mm. |
| IO-UC 27 F | Mesa undercounter congelación 1 puerta 702 mm. |
| IO-UC 46 F | Mesa undercounter congelación 2 puertas 1227 mm. |
| IO-UC 60 F | Mesa undercounter congelación 2 puertas 1533 mm. |
| | Parrilla (IO-UC 27) |
| | Parrilla (IO-UC 48) |
| | Parrilla (IO-UC 60) |
| | Cerradura |

Serie IO-UC | *Línea americana mesa undercounter refrigerada con cajones*

- Construido exterior e interior en acero inoxidable AISI 430
- Encimera en acero inox. AISI 304 18/10
- Fondo embutido con amplios radios.
- Aislamiento de poliuretano inyectado alta presión libre de CFC's densidad 40 kg/m³, bajo GWP y cero efecto ODP.
- Cajones con guías telescópicas con salida mayorada.
- Sistema de autocierre.
- Compatible con bandejas G N 1/1 (IO-UC 27 e IO-UC 60) y con bandeja G N 1/2+1/3 (IO-UC 48)
- Ruedas de 100 mm de diámetro. Delanteras con freno.
- Sistema de ventilación frontal.
- Evaporadores tratados anticorrosión 100% poliéster.
- Bandeja evaporativa.

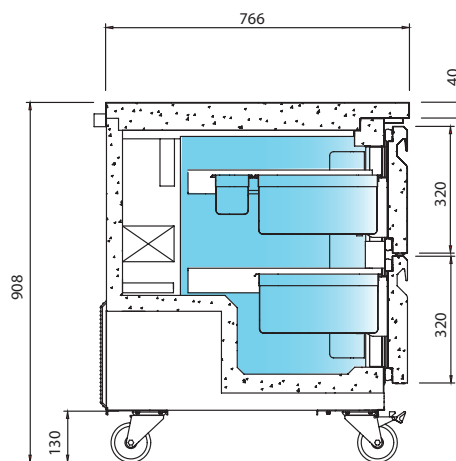

| Modelos | IO-UC 27 2D | IO-UC 48 4D | IO-UC 60 4D |
|------------------------|--------------|--------------|--------------|
| | | | |
| LARGO (mm) | 702 | 1227 | 1533 |
| FONDO (mm) | 766 | 766 | 766 |
| ALTO (mm) | 910 | 910 | 910 |
| POTENCIA (W) | 381 | 538 | 577 |
| TENSIÓN / FREC. (V/Hz) | 230/50 | 230/50 | 230/50 |
| CAPACIDAD (L) | 200 | 380 | 480 |
| Nº CAJONES | 2 | 4 | 4 |
| COMPRESOR (HP) | 1/5 | 1/4 | 1/4 |
| CONSUMO (kW/24h) | 1,74 | 2,45 | 2,63 |
| EVAPORACIÓN | FORZADA | FORZADA | FORZADA |
| REGIMEN TRABAJO (38°) | -2°C/+8°C | -2°C/+8°C | -2°C/+8°C |
| DESESCARCHE | AUTO | AUTO | AUTO |
| CONTROL | TERMOSTÁTICO | TERMOSTÁTICO | TERMOSTÁTICO |
| REFRIGERANTE | R 134a | R 134a | R 134a |

Línea americana mesa undercounter refrigerada con cajones | Serie IO-UC



IO-UC 27 2D



IO-UC 48 4D



IO-UC 60 4D

| MODELOS | ARTÍCULO |
|-------------|---|
| IO-UC 27 2D | Mesa undercounter refrigeración 2 cajones 702 mm |
| IO-UC 48 4D | Mesa undercounter refrigeración 4 cajones 1227 mm |
| IO-UC 60 4D | Mesa undercounter refrigeración 4 cajones 1533 mm |
| | Cerradura |

Serie IO-UC | Línea americana mesa undercounter refrigerada para ensaladas

- Construido exterior e interior en acero inoxidable AISI 430
- Encimera en acero inox. AISI 304 18/10
- Tapa encimera inyectada.
- Tabla de corte de poliuretano.
- Fondo embutido con amplios radios.
- Parrillas de alambre de acero plastificado, regulables en altura y fácilmente desmontables.
- Aislamiento de poliuretano inyectado alta presión libre de CFC's densidad 40 kg/m³, bajo GWP y cero efecto ODP.
- Contrapuerta embutida.
- Burlete de triple cámara fácilmente sustituible.
- Puertas con tirador integrado.
- Bisagra pivotante con bloqueo de apertura.
- Ruedas de 100 mm de diámetro. Delanteras con freno.
- Sistema de ventilación frontal.
- Evaporadores tratados anticorrosión 100% poliéster.
- Bandeja evaporativa.

OPCIONAL:

Tapa plana



Tapa plana

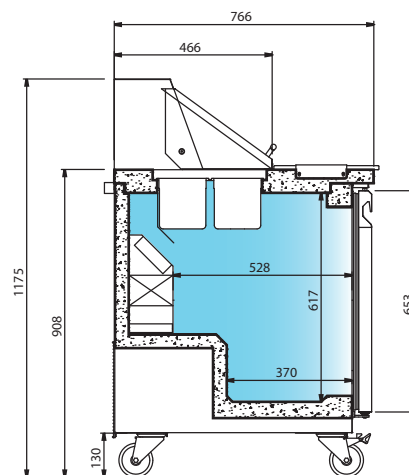

| Modelos | IO-UC 27 P | IO-UC 48 P | IO-UC 60 P | IO-UC 72 P |
|------------------------|--------------|--------------|--------------|--------------|
| | | | | |
| LARGO (mm) | 702 | 1227 | 1533 | 1844 |
| FONDO (mm) | 766 | 766 | 766 | 766 |
| ALTO (mm) | 910 | 910 | 910 | 910 |
| POTENCIA (W) | 381 | 538 | 577 | 743 |
| TENSIÓN / FREC. (V/Hz) | 230/50 | 230/50 | 230/50 | 230/50 |
| CAPACIDAD (L) | 200 | 380 | 480 | 590 |
| Nº PUERTAS | 1 | 2 | 2 | 2 |
| Nº PARRILLAS/GUÍAS | 2/2 | 4/4 | 4/4 | 6/6 |
| | 570x437 | 570x437 | 693x437 | 570x437 |
| COMPRESOR (HP) | 1/5 | 1/4 | 1/4 | 3/8 |
| CONSUMO (kW/24h) | 2,29 | 3,23 | 3,46 | 4,46 |
| EVAPORACIÓN | FORZADA | FORZADA | FORZADA | FORZADA |
| REGIMEN TRABAJO (38°) | 0°C/+6°C | 0°C/+6°C | 0°C/+6°C | 0°C/+6°C |
| DESESCARCHE | AUTO | AUTO | AUTO | AUTO |
| CONTROL | TERMOSTÁTICO | TERMOSTÁTICO | TERMOSTÁTICO | TERMOSTÁTICO |
| REFRIGERANTE | R 134a | R 134a | R 134a | R 134a |

Línea americana mesa undercounter refrigerada para ensaladas | Serie IO-UC



IO-UC 27 P



IO-UC 48 P



IO-UC 72 P

Línea
Americana

| MODELOS | ARTÍCULO |
|------------|--|
| IO-UC 27 P | Mesa undercounter refrigeración para ensaladas 1 puerta 702 mm |
| IO-UC 48 P | Mesa undercounter refrigeración para ensaladas 2 puertas 1227 mm |
| IO-UC 60 P | Mesa undercounter refrigeración para ensaladas 2 puertas 1533 mm |
| IO-UC 72 P | Mesa undercounter refrigeración para ensaladas 3 puertas 1844 mm |
| | Tapa plana (IO-UC 27 P) |
| | Tapa plana (IO-UC 48 P) |
| | Tapa plana (IO-UC 60 P) |
| | Tapa plana (IO-UC 72 P) |

Serie IO-UC | Línea americana mesa undercounter refrigerada para ensaladas con cajones

- Construido exterior e interior en acero inoxidable AISI 430
- Encimera en acero inox. AISI 304 18/10, bandejas G N 1/6
- Tapa encimera inyectada.
- Tabla de corte de poliuretano.
- Fondo embutido con amplios radios.
- Aislamiento de poliuretano inyectado alta presión libre de CFC's densidad 40 kg/m³, bajo GWP y cero efecto ODP.
- Cajones con guías telescópicas con salida mayorada.
- Sistema con autocierre.
- Compatible con bandejas G N 1/1
- Ruedas de 100 mm de diámetro. Delanteras con freno.
- Sistema de ventilación frontal.
- Evaporadores tratados anticorrosión 100% poliéster.
- Bandeja evaporativa.

OPCIONAL:

Tapa plana



Tapa plana

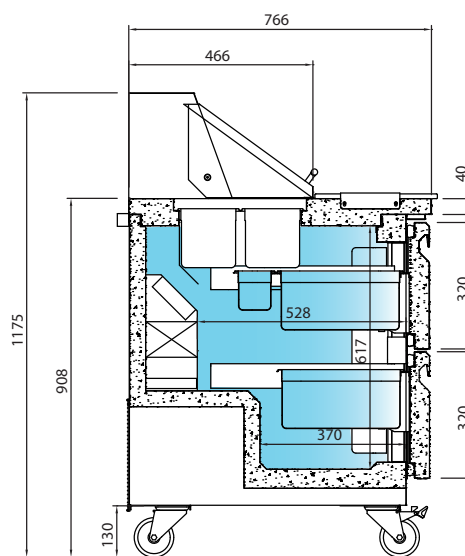



Modelos

IO-UC 27P 2D

IO-UC 48P 4D

IO-UC 60P 4D

| |  |  |  |
|------------------------|---|---|---|
| LARGO (mm) | 702 | 1227 | 1533 |
| FONDO (mm) | 766 | 766 | 766 |
| ALTO (mm) | 1175 | 1175 | 1175 |
| POTENCIA (W) | 381 | 538 | 577 |
| TENSIÓN / FREC. (V/Hz) | 230/50 | 230/50 | 230/50 |
| CAPACIDAD (L) | 200 | 380 | 480 |
| Nº CAJONES | 2 | 4 | 4 |
| Nº CUBETAS GN 1/6 | 6 | 12 | 16 |
| COMPRESOR (HP) | 1/5 | 1/4 | 1/4 |
| CONSUMO (kW/24h) | 2,79 | 3,23 | 3,46 |
| EVAPORACIÓN | FORZADA | FORZADA | FORZADA |
| REGIMEN TRABAJO (38º) | 0°C/+6°C | 0°C/+6°C | 0°C/+6°C |
| DESESCARCHE | AUTO | AUTO | AUTO |
| CONTROL | TERMOSTÁTICO | TERMOSTÁTICO | TERMOSTÁTICO |
| REFRIGERANTE | R 134a | R 134a | R 134a |

Línea americana mesa undercounter refrigerada para ensaladas con cajones | Serie IO-UC



IO-UC 27P 2D



Tabla de corte



IO-UC 60P 4D

Línea
Americana

| MODELOS | ARTÍCULO |
|---------------|--|
| IO-UC 27 P 2D | Mesa undercounter refrigeración para ensaladas 2 cajones 702 mm |
| IO-UC 48 P 4D | Mesa undercounter refrigeración para ensaladas 4 cajones 1227 mm |
| IO-UC 60 P 4D | Mesa undercounter refrigeración para ensaladas 4 cajones 1533 mm |
| | Tapa plana (IO-UC 27 P 4D) |
| | Tapa plana (IO-UC 48 P 4D) |
| | Tapa plana (IO-UC 60 P 4D) |
| | Patas |

Serie IO-UC | Línea americana mesa undercounter refrigerada para ensaladas Megatop

- Construido exterior e interior en acero inoxidable AISI 430
- Encimera en acero inox. AISI 304 18/10, bandejas G N 1/6
- Tapa encimera inyectada.
- Tabla de corte de poliuretano.
- Fondo embutido con amplios radios.
- Parrillas de alambre de acero plastificado, regulables en altura y fácilmente desmontables.
- Aislamiento de poliuretano inyectado alta presión libre de CFC's densidad 40 kg/m³, bajo GWP y cero efecto ODP.
- Contrapuerta embutida.
- Burlete de triple cámara fácilmente sustituible.
- Puerta con tirador integrado.
- Bisagra pivotante con bloqueo de apertura.
- Ruedas de 100 mm de diámetro. Delanteras con freno.
- Sistema de ventilación frontal.
- Evaporadores tratados anticorrosión 100% poliéster.
- Bandeja evaporativa.

OPCIONAL:
Tapa plana

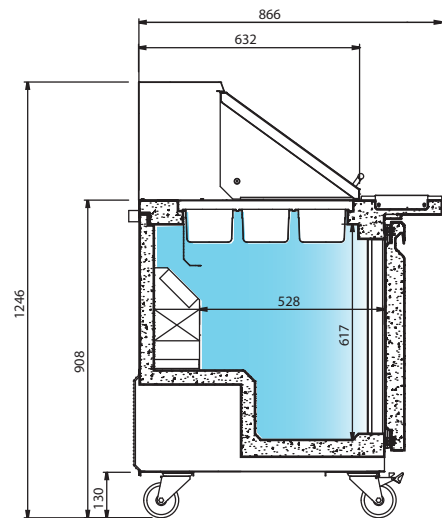

| Modelos | IO-UC 27 PMT | IO-UC 48 PMT | IO-UC 60 PMT | IO-UC 72 PMT |
|------------------------|--------------|--------------|--------------|--------------|
| | | | | |
| LARGO (mm) | 702 | 1227 | 1533 | 1844 |
| FONDO (mm) | 866 | 866 | 766 | 766 |
| ALTO (mm) | 1246 | 1246 | 1246 | 1246 |
| POTENCIA (W) | 381 | 538 | 577 | 743 |
| TENSIÓN / FREC. (V/Hz) | 230/50 | 230/50 | 230/50 | 230/50 |
| CAPACIDAD (L) | 200 | 380 | 480 | 590 |
| Nº PUERTAS | 1 | 2 | 2 | 3 |
| Nº CAJONES | 2 | 4 | 4 | 6 |
| Nº CUBETAS GN 1/6 | 9 | 18 | 24 | 27 |
| COMPRESOR (HP) | 1/5 | 1/4 | 1/4 | 3/8 |
| CONSUMO (kW/24h) | 2,29 | 3,23 | 3,46 | 4,46 |
| EVAPORACIÓN | FORZADA | FORZADA | FORZADA | FORZADA |
| RÉGIMEN TRABAJO (38°) | 0°/+6°C | 0°/+6°C | 0°/+6°C | 0°/+6°C |
| DESESCARCHE | AUTO | AUTO | AUTO | AUTO |
| CONTROL | TERMOSTÁTICO | TERMOSTÁTICO | TERMOSTÁTICO | TERMOSTÁTICO |
| REFRIGERANTE | R 134a | R 134a | R 134a | R 134a |

Línea
Americana

Línea americana mesa undercounter refrigerada para ensaladas Megatop | Serie IO-UC



IO-UC 27 PMT



IO-UC 72 PMT

Línea
Americana



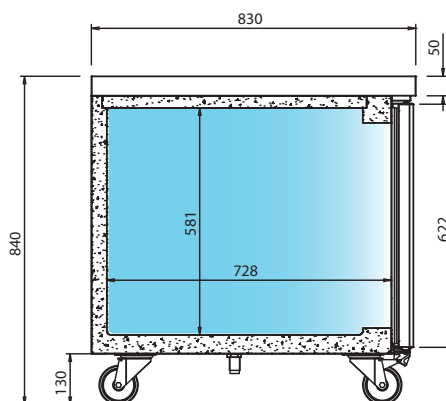

| MODELOS | ARTÍCULO |
|--------------|--|
| IO-UC 27 PMT | Mesa undercounter refrigeración para ensaladas Megatop 1 puerta 702 mm |
| IO-UC 48 PMT | Mesa undercounter refrigeración para ensaladas Megatop 2 puertas 1227 mm |
| IO-UC 60 PMT | Mesa undercounter refrigeración para ensaladas Megatop 2 puertas 1533 mm |
| IO-UC 72 PMT | Mesa undercounter refrigeración para ensaladas Megatop 3 puertas 1844 mm |
| | Tapa plana (IO-UC 27 PMT) |
| | Tapa plana (IO-UC 48 PMT) |
| | Tapa plana (IO-UC 60 PMT) |
| | Tapa plana (IO-UC 72 PMT) |
| | Patas |

Serie IO-MR | *Línea americana* mesa refrigeración y congelación

- Construido exterior e interior en acero inoxidable AISI 430
- Encimera en acero inox. AISI 304 18/10
- Fondo embutido con amplios radios.
- Desagüe interior
- Parrillas de alambre de acero plastificado, regulables en altura y fácilmente desmontables.
- Aislamiento de poliuretano inyectado alta presión libre de CFC's densidad 40 kg/m³, bajo GWP y cero efecto ODP.
- Marcos de puertas calefactados para evitar acumulación de hielo. (Mod. BT)
- Contrapuerta embutida.
- Burlete de triple cámara fácilmente sustituible.
- Puertas con tirador integrado.
- Bisagra pivotante con bloqueo de apertura.
- Ruedas de 100 mm de diámetro. Delanteras con freno.
- Evaporadores tratados anticorrosión 100% poliéster.
- Bandeja evaporativa de acero inox.



Línea
Americana

| Modelos | REFRIGERACIÓN | | | CONGELACIÓN | |
|------------------------|---|---|--|---|---|
| | IO-MR 41 | IO-MR 67 | IO-MR 93 | IO-MR 41 BT | IO-MR 67 BT |
| |  |  |  |  |  |
| LARGO (mm) | 1050 | 1710 | 2370 | 1050 | 1710 |
| FONDO (mm) | 830 | 830 | 830 | 830 | 830 |
| ALTO (mm) | 840 | 840 | 840 | 840 | 840 |
| POTENCIA (W) | 577 | 694 | 753 | 720 | 1095 |
| TENSIÓN / FREC. (V/Hz) | 230/50 | 230/50 | 230/50 | 230/50 | 230/50 |
| CAPACIDAD (L) | 220 | 480 | 765 | 220 | 480 |
| Nº PUERTAS | 1 | 2 | 3 | 1 | 2 |
| Nº PARRILLAS/GUÍAS | 2 | 4 | 6 | 2 | 4 |
| COMPRESOR (HP) | 1/3 | 3/8 | 1/2 | 3/8 | 5/8 |
| CONSUMO (kW/24h) | 2,63 | 3,16 | 3,43 | 7,08 | 9,35 |
| EVAPORACIÓN | FORZADA | FORZADA | FORZADA | FORZADA | FORZADA |
| REGIMEN TRABAJO (38°) | -2°C/+8°C | -2°C/+8°C | -2°C/+8°C | -18°C | -18°C |
| DESESCARCHE | AUTO | AUTO | AUTO | AUTO | AUTO |
| CONTROL | DIGITAL | DIGITAL | DIGITAL | DIGITAL | DIGITAL |
| REFRIGERANTE | R 134a | R 134a | R 134a | R 404a | R 404a |

Línea americana | Serie IO-MR
 mesa refrigeración y congelación



IO-MR 41



IO-MR 67

Línea
Americana

| MODELOS | ARTÍCULO |
|-------------|--|
| IO-MR 41 | Mesa refrigeración 1 puerta 1050 mm |
| IO-MR 67 | Mesa refrigeración 2 puertas 1710 mm |
| IO-MR 93 | Mesa refrigeración y congelación 3 puertas 2370 mm |
| IO-MR 41 BT | Mesa congelación 1 puerta 1050 mm |
| IO-MR 67 BT | Mesa congelación 2 puertas 1710 mm |
| | Parrilla |
| | Cerradura |
| | Patas |

Serie IO-MR EN | Línea americana mesa refrigerada para ensaladas y pizza

- Construido exterior e interior en acero inoxidable AISI 430
- Encimera en acero inox. AISI 304 18/10
- Tabla de corte de poliuretano.
- Fondo embutido con amplios radios.
- Desagüe interior
- Parrillas de alambre de acero plastificado, regulables en altura y fácilmente desmontables.
- Aislamiento de poliuretano inyectado alta presión libre de CFC's densidad 40 kg/m³, bajo GWP y cero efecto ODP.
- Contrapuerta embutida.
- Bulete de triple cámara fácilmente sustituible.
- Puertas con tirador integrado.
- Bisagra pivotante con bloqueo de apertura.
- Cerradura
- Ruedas de 100 mm de diámetro. Delanteras con freno.
- Sistema de ventilación frontal.
- Evaporadores tratados anticorrosión 100% poliéster.
- Bandeja evaporativa en acero inox.

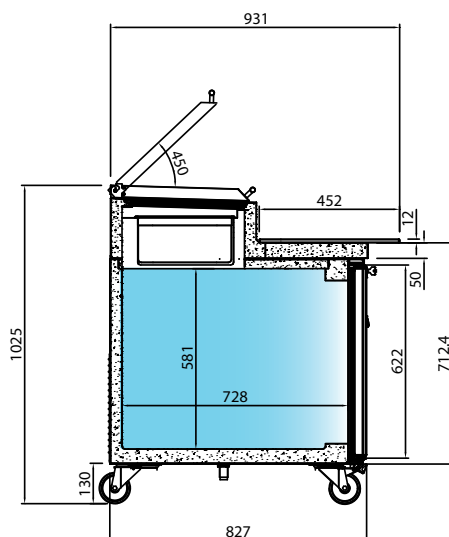

| Modelos | IO-MR 41 EN | IO-MR 67 EN | IO-MR 93 EN | IO-MR 119 EN |
|------------------------|-------------|-------------|-------------|--------------|
| | | | | |
| LARGO (mm) | 1050 | 1710 | 2370 | 3030 |
| FONDO (mm) | 830 | 830 | 830 | 830 |
| ALTO (mm) | 1022 | 1022 | 1022 | 1022 |
| POTENCIA (W) | 577 | 694 | 753 | 780 |
| TENSIÓN / FREC. (V/Hz) | 230/50 | 230/50 | 230/50 | 230/50 |
| CAPACIDAD (L) | 220 | 480 | 765 | 220 |
| Nº PUERTAS | 1 | 2 | 3 | 4 |
| Nº CUBETAS GN 1/3 | 5 | 9 | 12 | 16 |
| Nº PARRILLAS/GUÍAS | 2 | 4 | 6 | 8 |
| COMPRESOR (HP) | 1/3 | 3/8 | 1/2 | 5/8 |
| CONSUMO (kW/24h) | 2,63 | 3,16 | 3,43 | 7,08 |
| EVAPORACIÓN | FORZADA | FORZADA | FORZADA | FORZADA |
| REGIMEN TRABAJO (38°) | 0°C/+6°C | 0°C/+6°C | 0°C/+6°C | 0°C/+6°C |
| DESESCARCHE | AUTO | AUTO | AUTO | AUTO |
| CONTROL | DIGITAL | DIGITAL | DIGITAL | DIGITAL |
| REFRIGERANTE | R 134a | R 134a | R 134a | R 134a |

Línea americana mesa refrigerada para ensaladas y pizza | Serie IO-MR EN



IO-MR 41 EN



IO-MR 93 EN



IO-MR 119 EN

Línea
Americana

| MODELOS | ARTÍCULO |
|--------------|--|
| IO-MR 41 EN | Mesa refrigeración preparación ensaladas 1 puerta 1050 mm |
| IO-MR 67 EN | Mesa refrigeración preparación ensaladas 2 puertas 1710 mm |
| IO-MR 93 EN | Mesa refrigeración preparación ensaladas 2 puertas 2370 mm |
| IO-MR 119 EN | Mesa refrigeración preparación ensaladas 3 puertas 3030 mm |
| | Parrilla |
| | Cerradura |
| | Patas |

Serie IO-MSG | Mesa baja refrigerada, Serie CHEF-BASES

- Mueble acero inoxidable AISI 430.
- Encimera acero inoxidable AISI 304 18/10 con borde anti-salpicaduras.
- Interior en acero inoxidable AISI 430.
- Aislamiento de poliuretano inyectado alta presión libre de CFC's densidad 40 kg/m³, bajo GWP y cero efecto ODP.
- Cajones con guías telescópicas con salida mayorada, con sistema de autocierre y compatibles con bandejas GN 1/1.
- Equipados con ruedas de 100 mm. Delanteras con freno.
- Sistema de ventilación frontal.
- Evaporadores tratados anticorrosión 100% poliéster.
- Bandeja evaporativa.

Guías telescópicas, diseñadas para soportar 200 kg.
Drawers with telescopic guides.
Designed to hold up to 200 Kg.

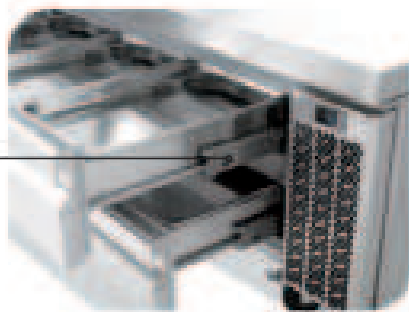

Encimera embutida.
Stamped worktop.

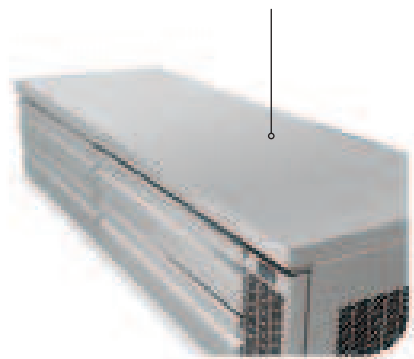

| Modelos | IO-MSG 36 | IO-MSG 48 | IO-MSG 52 | IO-MSG 72 | IO-MSG 96 |
|---------------------|-----------|-----------|-----------|-----------|-----------|
| | | | | | |
| LARGO mm. | 930 | 1235 | 1352 | 1814 | 2464 |
| FONDO mm. | 825 | 825 | 825 | 825 | 825 |
| ALTO mm. | 666 | 666 | 666 | 666 | 666 |
| POTENCIA (W) | 625 | 625 | 755 | 770 | 770 |
| TENSION/FRECUENCIA | 230/50 | 230/50 | 230/50 | 230/50 | 230/50 |
| CAPACIDAD (L) | 148 | 193 | 280 | 405 | 584 |
| Nº CAJONES | 2 | 2 | 2 | 4 | 4 |
| Nº CUBETAS | 2+6 GN | 4 GN 1/1 | 6 GN 1/1 | 8 GN 1/1 | 12 GN 1/1 |
| COMPRESOR | 1/5 | 1/5 | 1/3 | 1/3 | 1/3 |
| POTECIA FRIGOR. | 254 | 254 | 395 | 395 | 395 |
| CONSUMO (Kwh/24h) | 2,85 | 2,85 | 3,44 | 3,51 | 3,51 |
| EVAPORACION | FORZADA | FORZADA | FORZADA | FORZADA | FORZADA |
| REGIMEN TRAB. 38°C | 0°C/+6°C | 0°C/+6°C | 0°C/+6°C | 0°C/+6°C | 0°C/+6°C |
| DESESCARCHE | AUTO. | AUTO. | AUTO. | AUTO. | AUTO. |
| CONTROL | DIGITAL | DIGITAL | DIGITAL | DIGITAL | DIGITAL |
| REFRIGERANTE | R 134 a | R 134 a | R 134 a | R 404 a | R 404 a |

Linea Americana

Mesa baja refrigerada, Serie CHEF-BASES | Serie IO-MSG



IO-MSG 72



IO-MSG 48



IO-MSG 96

Línea
Americana

| MODELOS | ARTÍCULO |
|-----------|--|
| IO-MSG 36 | Mesa baja refrigerada CHEf-bases, 930 mm. |
| IO-MSG 48 | Mesa baja refrigerada CHEf-bases, 1235 mm. |
| IO-MSG 52 | Mesa baja refrigerada CHEf-bases, 1352 mm. |
| IO-MSG 72 | Mesa baja refrigerada CHEf-bases, 1814 mm. |
| IO-MSG 96 | Mesa baja refrigerada CHEf-bases, 2464 mm. |
| | Patas |

Serie IO-ERV | Frente mostrador refrigerado BACK BAR

- Mueble acero inoxidable AISI 430.
- Interior en acero inoxidable AISI 430.
- Parrillas de alambre de acero plastificado, regulables en altura y fácilmente desmontables.
- Aislamiento de poliuretano inyectado alta presión libre de CFC's densidad 40 kg/m³, bajo GWP y cero efecto ODP.
- Contrapuerta embutida.
- Burlete de triple cámara fácilmente sustituible.
- Puertas con tirador integrado.
- Bisagra pivotante con bloqueo de apertura.
- Puerta con doble acristalamiento (6-15-5) (Mod.IO-GD)
- Cerradura.
- Patas con reguladores.
- Sistema de ventilación frontal Monoblock..
- Evaporadores tratados anticorrosión 100% poliéster.
- Bandeja evaporativa.

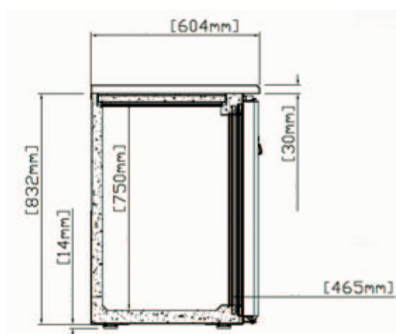

IO-ERV S/D



IO-ERV 60 IISD

| Modelos | IO-ERV 36 II SD | IO-ERV 60 II SD | IO-ERV 84 II SD | IO-ERV 36 II GD | IO-ERV 60 II GD | IO-ERV 84 II GD |
|-----------------------------|--------------------|--------------------|--------------------|--------------------|--------------------|--------------------|
| | | | | | | |
| LARGO mm. | 922 | 1543 | 2166 | 922 | 1543 | 2164 |
| FONDO mm. | 604 | 604 | 604 | 604 | 604 | 604 |
| ALTO mm. | 877 | 877 | 877 | 877 | 877 | 877 |
| POTENCIA (W) | 425 | 425 | 555 | 425 | 425 | 555 |
| TENSION/FRECUENCIA | 230/50 | 230/50 | 230/50 | 230/50 | 230/50 | 230/50 |
| CAPACIDAD (L) | 162 | 362 | 562 | 162 | 362 | 562 |
| Nº PUERTAS | 1 | 2 | 3 | 1 | 2 | 3 |
| Nº ESTANTES | 2 | 4 | 6 | 2 | 4 | 6 |
| COMPRESOR | 1/5 | 1/5 | 1/3 | 1/5 | 1/5 | 1/3 |
| POTENCIA FRIGOR. (W A 10°C) | 254 | 254 | 395 | 254 | 254 | 395 |
| CONSUMO (Kwh/24h) | 1,93 | 1,93 | 2,52 | 2,35 | 2,35 | 3,06 |
| EVAPORACION | FORZADA | FORZADA | FORZADA | FORZADA | FORZADA | FORZADA |
| REGIMEN TRAB. 38°C | 0°C/+6°C | 0°C/+6°C | 0°C/+6°C | 0°C/+6°C | 0°C/+6°C | 0°C/+6°C |
| DESESCARCHE | AUTO. | AUTO. | AUTO. | AUTO. | AUTO. | AUTO. |
| CONTROL | DIGITAL | DIGITAL | DIGITAL | DIGITAL | DIGITAL | DIGITAL |
| REFRIGERANTE | R 134 a | R 134 a | R 134 a | R 134 a | R 134 a | R 134 a |

Linea
Americana

Frente mostrador refrigerado BACK BAR | Serie IO-ERV



IO-ERV 84 II SD



IO-ERV 84 IIGD

Permite entrada barril cerveza / Allows beer barrel entry.



FULL KEG

50 L BARRIL



IO-ERV36IIGD

MODELOS

ARTÍCULO

| | |
|-----------------|--|
| IO-ERV 36 II SD | Frente mostrador refrigerado 2 puertas ciegas, 952 mm. |
| IO-ERV 60 II SD | Frente mostrador refrigerado 3 puertas ciegas, 1543 mm. |
| IO-ERV 84 II SD | Frente mostrador refrigerado 4 puertas ciegas, 2166 mm. |
| IO-ERV 36 II GD | Frente mostrador refrigerado 2 puertas cristal, 952 mm. |
| IO-ERV 60 II GD | Frente mostrador refrigerado 3 puertas cristal 1543 mm. |
| IO-ERV 84 II GD | Frente mostrador refrigerado 4 puertas cristal, 2166 mm. |

